

## 安装方法

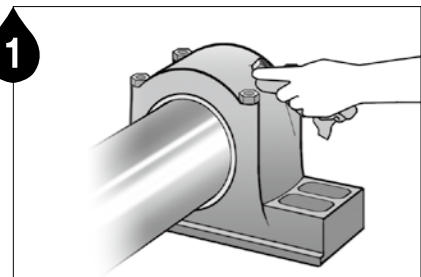

1 擦干油脂嘴周边的污垢

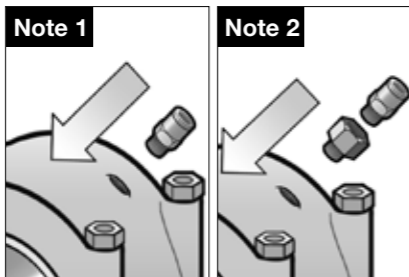

Note 1 直接接合入式管接头 (A240)

Note 2 使用变径接头接合管接头 (A240)

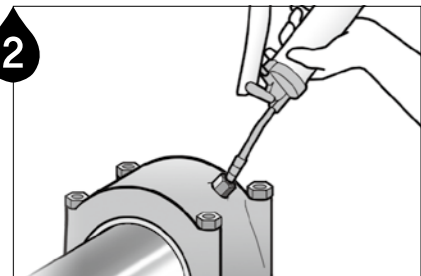

2 如管路被堵请用黄油枪打通管路。

Note 1 如油脂硬化请用黄油枪清除 (Purging) 硬化油

Note 2 油脂需要与目前使用的油脂相同或有相容性

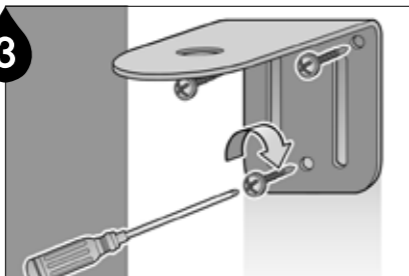

3 使用自粘螺丝 (B051) 固定托架 (B002)。

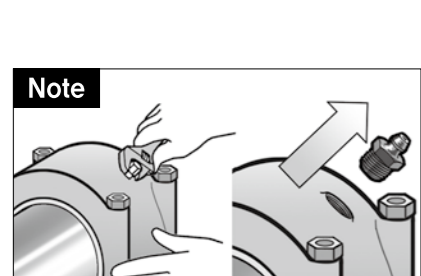

Note 拧开油脂嘴 (Nipple)

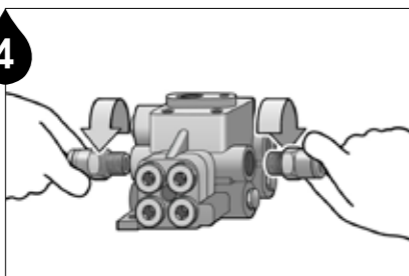

4 分配口两侧接合插入式管接头 (向顺时针方向接合)

Note 1 为预防漏油请使用硅密封胶 (推荐Loctite 572,577)

Note 2 也可使用插入式90°C旋转接头

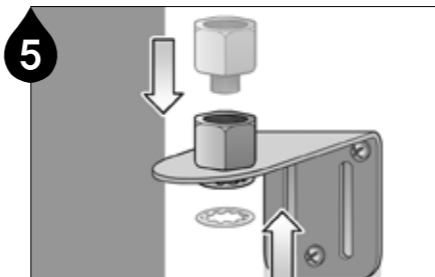

5 请在固定托架上方接合变径接头 (A002), 下方接合齿形刚垫圈 (B058)

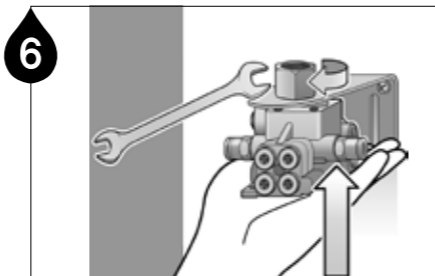

6 用变径接头 (A002) 固定分配阀

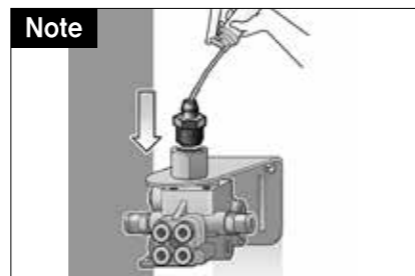

Note 为使用同类油脂请先接合 3/8" 油脂嘴 (Nipple) 后用黄油枪注入油脂并安装主机

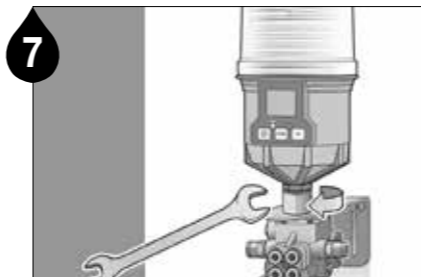

7 使用17mm扳手在托架上方安装主机 (向顺时针方向接合)

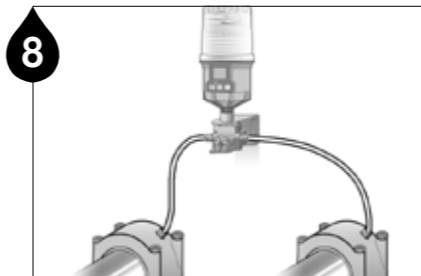

8 使用金属管或尼龙管连接分配阀与设备 (限于普通轴承)

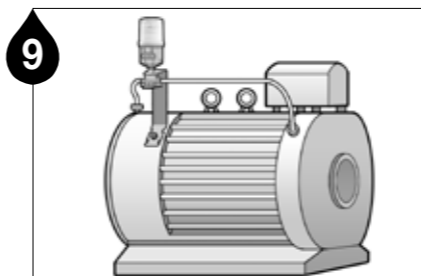

9 安装于电机轴承时请在适当位置使用托架安装主机后往两侧负荷与反负荷点连接软管

## 多点润滑安装方法

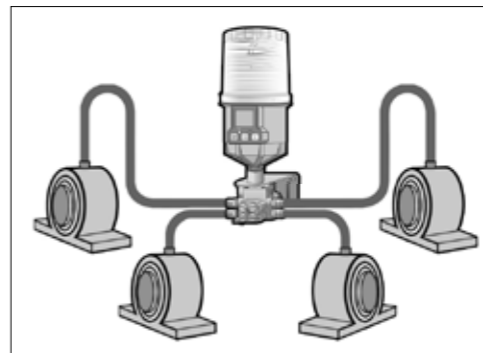

### 多点润滑

使用分配阀(2~8口)多点/远程安装时所有管路背压(包括分配阀)需30bar以下才可正常使用。

### 注意

- ▶ 请勿堵塞分配阀分配口 (请根据型号使用分配阀, 三口配DU-3RS, 五口配DU-5RS)
- ▶ 使用内径Ø6mm的硬管或软管时每润滑点长度需要6m以下 (根据温度以及油脂类型可更改最长延长管长度)
- ▶ 使用黄油枪打通管道后通过检测功能确认产品是否能正常运行

### 分配阀出脂量

Part No.	Outlet No.	Outlet No. / 出脂量
DU - 2RS	1 / 2	
DU - 3RS	1 / 2 / 5	No.2 / 两倍出脂
DU - 4RS	1 / 2 / 5 / 6	
DU - 5RS	1 / 2 / 3 / 5 / 6	No.3 / 两倍出脂
DU - 6RS	1 / 2 / 3 / 5 / 6 / 7	
DU - 7RS	1 / 2 / 3 / 5 / 6 / 7 / 8	No.8 / 两倍出脂
DU - 8RS	1 / 2 / 3 / 4 / 5 / 6 / 7 / 8	

Note 1 DU-3RS No.2, DU-5RS No.3, DU-7RS No.8 两倍出脂, 其它分配阀均为1倍出脂, 出脂量约0.3毫升

Note 2 Outlet 编号见产品表面

## 安装配件方法

No.	Part No.	配件编号 & 数量						
		1250MD-2	1250MD-3	1250MD-4	1250MD-5	1250MD-6	1250MD-7	1250MD-8
①	M unit	单独购买						
②	A002	1个						
③	B002	1个						
④	B051	3个						
⑤	B058	1个						
⑥	A240	4个	6个	8个	10个	12个	14个	16个
⑦	DU-XRS	DU-2RS	DU-3RS	DU-4RS	DU-5RS	DU-6RS	DU-7RS	DU-8RS
⑧	A243 (USA only)	2个	3个	4个	5个	6个	7个	8个
⑨	A214-1	1个	2个	2个	3个	3个	4个	4个

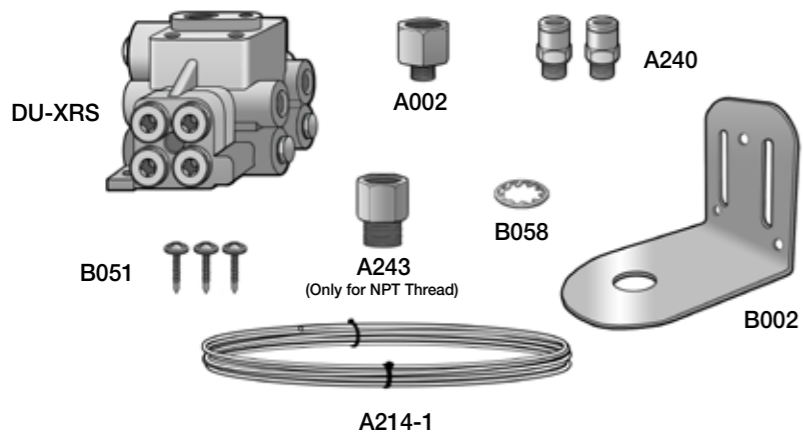

### 质保期

每个自动加脂器的保质期为一年。  
产品质保仅限于材料以及工艺的原始缺陷, 不包括任何由于误操作, 滥用以及任何其他不合理使用该产品而产生的附带损害。

Rev.00

# PULSARLUBE

The World Leader of Automatic Lubrication

### 楷迅(上海)润滑科技有限公司

上海市闵行区新龙路399弄16号2层215室  
电话: +86 21-6221-8211 传真: +86 21-6221-9020  
网站: www.pulsarlube-cn.com 邮箱: sales.china@pulsarlube.com

PULSARLUBE

分配阀使用说明书

## Multi-Point Remote Installation Manual

